

16/18/20B-9

Chariots Frontaux électriques

MOVING YOU FURTHER

HYUNDAI HEAVY INDUSTRIES



 **HYUNDAI**

Votre satisfaction **est notre priorité!**

Hyundai introduit une nouvelle ligne de chariots élévateurs à fourche à batterie de série 9. Les nouveaux chariots à contrepoids à 4 roues procurent à chaque opérateur une conduite confortable, une productivité accrue et une maintenance aisée.



Chariot élévateur compact à technologie CA éprouvée

Performances augmentées

Cabine spacieuse

Mini-leviers finger tips (option)

Indicateur de charge (option)

Système de sécurité empêchant une surcharge (option)

Disponibilité d'un système de chargement latérale de batterie

Système de contrôle en courbe



Efficacité élevée et performances optimales



Leviers de commande de fonctionnement plus efficaces (en option)

Une commande directionnelle électronique et un avertisseur sonore secondaire sont montés sur le levier de commande hydraulique pour des manoeuvres rapides et précises.



Leviers de commande par finger tips (en option)

Les leviers de commande par finger tips facilitent la précision des commandes et permettent à l'opérateur de travailler sans fatigue. L'accoudoir ergonomique de l'opérateur peut être réglé vers le haut, vers le bas, vers l'avant et vers l'arrière pour s'adapter aux différents types de morphologie.

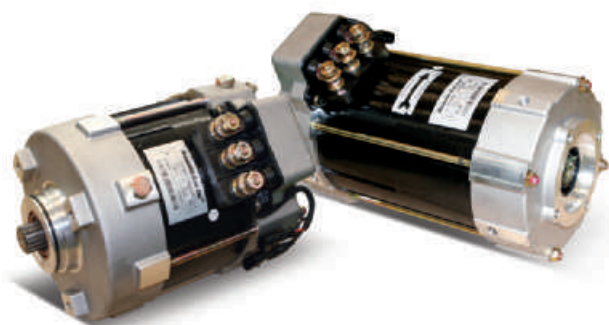

Performances de conduite et de levage avancées avec fiabilité éprouvée et maintenance réduite

Le moteur d'entraînement et de pompe intégré avec la technologie CA combine puissance, intervalles de maintenance étendus et excellente durabilité. Les moteurs CA sans balais améliorent l'efficacité et réduisent les coûts de maintenance.

Leur efficacité, leur fiabilité et leur performance élevée améliorent le rendement de votre travail.

16/18/20B-9



Contrôle en courbe

Le contrôle en courbe limite la vitesse de translation en fonction du rayon de braquage, en réduisant la vitesse afin que le conducteur puisse effectuer un virage doux et précis.



Vitesse de déplacement



Limitation de la vitesse

Conçu pour des allées étroites et un faible rayon de braquage

L'utilisation d'un système à double motorisation permet de rétrécir la largeur de couloir et de réduire la consommation énergétique. De plus, les moteurs d'entraînement et les moteurs CA intégrés au niveau de l'essieu avant offrent à l'opérateur une capacité de braquage largement améliorée.



Système de mise à niveau automatique de la fourche (en option)

Afin d'améliorer la productivité, le système de mise à niveau automatique de la fourche arrête automatiquement le mouvement d'inclinaison lorsque le mât est en position verticale.

Capacité de gravissement en pente max. (chargé)

Modèle	%
16B-9	29,5
18B-9	27,5
20B-9	24,5

Vitesse de déplacement max. (à vide)

Modèle	Km / h
16B-9	17
18B-9	17
20B-9	17

Système antirecul, vitesse de translation et aptitude en pente

Le système antirecul offre une protection contre un recul du chariot sur une pente, en combinaison avec des capacités de démarrage en côte exceptionnelles.

Sécurité **renforcée**



Excellente visibilité pour une utilisation sûre

La disposition optimisée des vérins de levage élargit le champ de visibilité de l'opérateur.



Le rétroviseur panoramique

Le rétroviseur panoramique accroît la visibilité vers l'arrière du conducteur lors des manoeuvres de recul.

Arceau de sécurité

Dépassant les exigences des normes CEE et ANSI, l'arceau de sécurité assure une protection élevée combinée à une excellente visibilité tous azimuts.

L'espace de conduite sécurisé vous assure une utilisation plus confortable.

16/18/20B-9

Dispositifs de sécurité de la fourche

Lorsque les fourches sont abaissées, une soupape de contrôle de l'abaissement maintient la vitesse contrôlée. La vanne de sécurité d'abaissement empêche une chute des fourches en cas de problème soudain de la conduite hydraulique.

OPSS (Système de détection de présence de l'opérateur)

Lorsque l'opérateur ne se trouve pas sur le siège, il est impossible de déplacer le mât ou le chariot.



Lampes de sécurité et réflecteurs arrière

Des projecteurs halogènes et des feux combinés arrière à diodes procurent en toutes circonstances une excellente visibilité au conducteur.

Les réflecteurs arrière montés sur le contrepoids améliorent la sécurité du conducteur et de la machine.

Commandes ergonomiques optimisées et **maintenance rapide et facile**



Poste de conduit spacieux

Le B-9 est petit et compact mais le poste de conduite de l'opérateur est suffisamment ample pour tous les opérateurs.



Position optimisée des pédales et tapis de sol

La position des pédales d'accélérateur et de frein a été ergonomiquement optimisée.



Hauteur d'entrée faible

Pour pouvoir entrer et sortir aisément et en toute sécurité de la cabine, la hauteur de la marche d'entrée n'est que de 400 mm.



Volant réglable

Pour obtenir une position de conduite confortable, l'angle de la colonne de direction peut être facilement ajusté à l'aide d'un levier situé sur le côté droit de la colonne de direction.



Siège Grammer (en option)

Un siège à suspension aisément réglable et ergonomique assure un meilleur confort et réduit la fatigue de l'opérateur.

Une disposition idéale des composants permet un accès aisé et facilite la maintenance.

16/18/20B-9

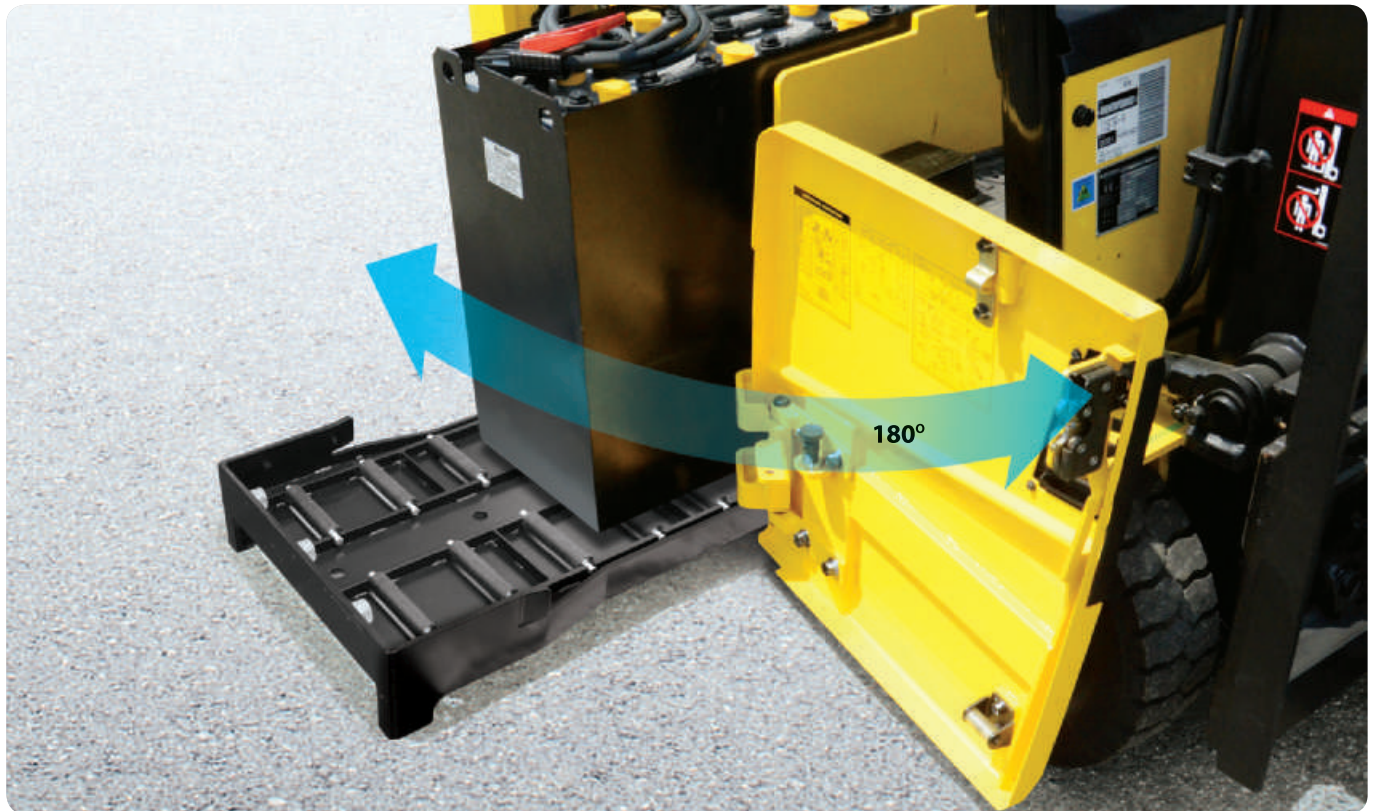

Remplacement facile de la batterie

Le compartiment de batterie est doté d'un dispositif d'enlèvement latérale de la batterie pour faciliter la dépose et le remplacement.



Moniteur LCD évolué

Le moniteur LCD avec écran graphique intelligent de 3,5 pouces permet à l'opérateur de contrôler facilement et efficacement la machine. Disponible en plusieurs langues (11 maximum) pour l'opérateur. Le moniteur affiche des informations relatives à la vitesse et au niveau de l'accélérateur, à l'angle de braquage et au sens d'avancement, un indicateur de décharge de batterie, un compteur horaire ainsi que le mode de fonctionnement. L'indicateur de charge optionnel affiche le poids de la charge sur le moniteur. L'opérateur peut sélectionner divers modes de performances pour répondre à toutes les conditions de travail.

H Mode Hautes performances (High mode)

N Mode Normal (Normal mode)

E Mode Économique (Economic mode)

Mode Tortue (Turtle mode) (maintient une vitesse de déplacement de 7 km/h en cours de levage)

Réservoir d'huile de frein avec capteur de niveau

Le réservoir d'huile de frein amélioré, situé dans le tablier supérieur gauche, est doté d'un capteur de niveau électronique facilement consultable via le moniteur.



Nouvelle série 9

Spécifications de mât (16/18B-9)

Type de mât		Hauteur maximale de fourche (mm)	Hauteur hors tout (abaissé) (mm)			Hauteur de levage libre (mm)				Angle d'inclinaison Vers l'avant / Vers l'arrière (deg)	Capacité de charge sans déplacement latéral à (500mm LC) (kg)		Capacité de charge avec déplacement latéral à (500mm LC) (kg)		Poids du chariot (non chargé) (kg)	
			16B-9	18B-9	18B-9	Avec support d'appui de charge		Sans support d'appui de charge			16B-9	18B-9	16B-9	18B-9	16B-9	18B-9
						16B-9	18B-9	16B-9	18B-9							
Levée libre limitée 2 étages	V250	2525	1720	1729	35	35	35	35	5/7	1600	1800	1530	1730	3080	3228	
	V270	2725	1820	1829	35	35	35	35	5/7	1600	1800	1530	1730	3092	3240	
	V300	3025	1970	1979	35	35	35	35	5/7	1600	1800	1530	1730	3112	3260	
	* V330	3325	2120	2129	35	35	35	35	5/7	1600	1800	1530	1730	3132	3280	
	V350	3525	2220	2229	35	35	35	35	5/7	1600	1800	1530	1730	3145	3293	
	V370	3725	2320	2329	35	35	35	35	5/7	1600	1800	1530	1730	3158	3306	
	V400	4025	2470	2479	35	35	35	35	5/7	1550	1800	1490	1730	3183	3330	
	V450	4525	2820	2829	35	35	35	35	5/5	1500	1750	1440	1680	3250	3398	
	V500	5025	3070	3079	35	35	35	35	5/5	1400	1650	1340	1590	3284	3431	
V550	5525	3320	3329	35	35	35	35	5/5	1350	1600	1300	1540	3304	3451		
Levée libre totale 2 étages	VF300	3025	1970	1979	972	981	1534	1543	5/5	1600	1800	1530	1730	3151	3298	
	VF330	3325	2120	2129	1122	1131	1684	1693	5/5	1600	1800	1530	1730	3172	3320	
	VF350	3525	2220	2229	1222	1231	1784	1793	5/5	1600	1800	1530	1730	3187	3335	
3 - Stage full free lift	TF/TS370	3735	1770	1779	772	781	1260	1269	5/5	1550	1800	1490	1730	3228	3375	
	TF/TS400	4035	1870	1879	872	881	1360	1369	5/5	1500	1750	1440	1690	3248	3395	
	TF/TS430	4335	1970	1979	972	981	1460	1469	5/5	1475	1725	1420	1660	3267	3415	
	TF/TS450	4535	2070	2079	1072	1081	1560	1569	5/5	1450	1700	1390	1640	3287	3434	
	TF/TS470	4735	2120	2129	1122	1131	1610	1619	5/5	1425	1650	1370	1590	3297	3445	
	TF/TS500	5035	2220	2229	1222	1231	1710	1719	5/5	1400	1600	1340	1540	3317	3465	
	TF/TS550	5535	2420	2429	1422	1431	1910	1919	5/5	1325	1500	1300	1450	3357	3504	
	TF/TS600	6035	2620	2629	1622	1631	2110	2119	5/5	1250	1350	1200	1300	3420	3568	
	TF/TS650	6535	2820	2829	1822	1831	2310	2319	5/5	1050	1300	1000	1250	3465	3613	
TF/TS700	7035	3020	3029	2022	2031	2510	2519	5/5	900	1050	860	1010	3504	3651		

Spécifications de mât (20B-9)

Type de mât		Hauteur maximale de fourche (mm)	Hauteur hors tout (abaissé) (mm)	Hauteur de levage libre (mm)		Angle d'inclinaison Vers l'avant / Vers l'arrière (deg)	Capacité de charge sans déplacement latéral à (500mm LC) (kg)		Capacité de charge avec déplacement latéral à (500mm LC) (kg)		Poids du chariot (non chargé) (kg)	
				20B-9	20B-9		20B-9	20B-9	20B-9	20B-9	20B-9	
												20B-9
Levée libre limitée 2 étages	V250	2530	1729	40	40	5/7	2000	1930	3428			
	V270	2730	1829	40	40	5/7	2000	1930	3440			
	V300	3030	1979	40	40	5/7	2000	1930	3460			
	* V330	3330	2129	40	40	5/7	2000	1930	3480			
	V350	3530	2229	40	40	5/7	2000	1930	3493			
	V370	3730	2329	40	40	5/7	2000	1920	3506			
	V400	4030	2479	40	40	5/7	2000	1920	3531			
	V450	4530	2829	40	40	5/5	1925	1860	3598			
	V500	5030	3079	40	40	5/5	1850	1790	3632			
V550	5530	3329	40	40	5/5	1775	1710	3652				
Levée libre totale 2 étages	VF300	3030	1979	986	1548	5/5	2000	1930	3499			
	VF330	3330	2129	1136	1698	5/5	2000	1930	3520			
	VF350	3530	2229	1236	1798	5/5	2000	1930	3535			
Levée libre totale 3 étages	TF/TS370	3740	1779	786	1274	5/5	2000	1930	3576			
	TF/TS400	4040	1879	886	1374	5/5	1950	1880	3596			
	TF/TS430	4340	1979	986	1474	5/5	1925	1860	3615			
	TF/TS450	4540	2079	1086	1574	5/5	1900	1840	3635			
	TF/TS470	4740	2129	1136	1624	5/5	1850	1790	3645			
	TF/TS500	5040	2229	1236	1724	5/5	1800	1750	3665			
	TF/TS550	5540	2429	1436	1924	5/5	1700	1640	3705			
	TF/TS600	6040	2629	1636	2124	5/5	1600	1540	3768			
	TF/TS650	6540	2829	1836	2324	5/5	1300	1250	3813			
TF/TS700	7040	3029	2036	2524	5/5	1150	1100	3852				

* Mât TS : Mât de levée libre totale 3 étages grande visibilité avec 2 vérins de levée libre.

* Standard

Capacité de charge

16B-9

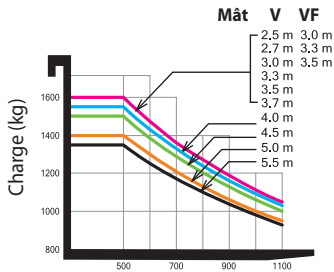

Centre de la charge (mm)

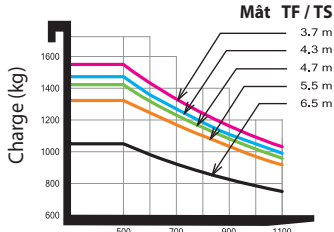

Centre de la charge (mm)

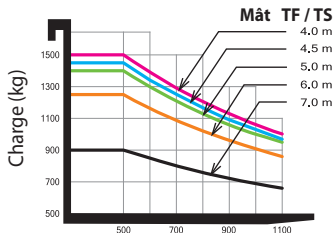

Centre de la charge (mm)

18B-9

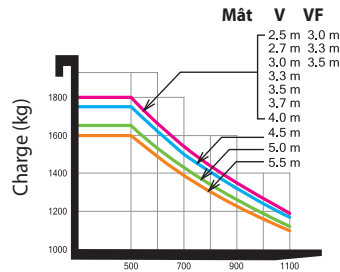

Centre de la charge (mm)

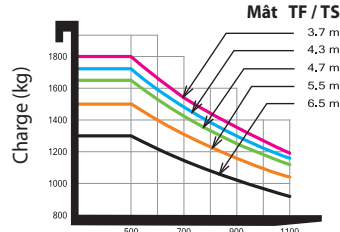

Centre de la charge (mm)

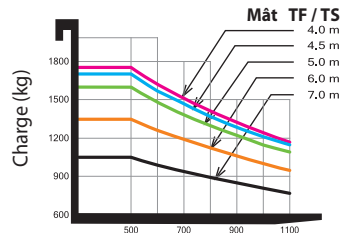

Centre de la charge (mm)

20B-9

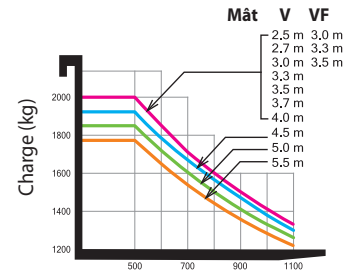

Centre de la charge (mm)

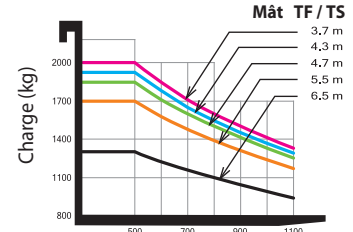

Centre de la charge (mm)

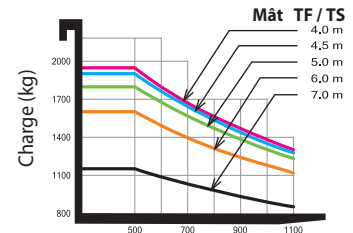

Centre de la charge (mm)

Éléments optionnels

- **Fourche (mm)**
16 / 18B-9 : 35x100x750; 850; 900 (Standard); 1050; 1200; 1350; 1500
20B-9 : 40x100x900 (Standard); 950; 1000; 1050; 1150; 1200; 1350; 1500; 1600
- **Déplacement latéral intégral**
- **Pneus :** pleins (standard) / non-marquants
 Pneus larges [16B-9 : pneus avant (200 / 50-10)]
- **Siège :** Grammer (standard); KAB

- **Distributeur principal :** 4 tiroirs (standard), 2 tiroirs, 3 tiroirs
- **Mise à niveau automatique de la fourche**
- **Gyrophare**
- **Indicateur de charge**
- **Projecteur de travail**
- **Cabine**

Dimensions

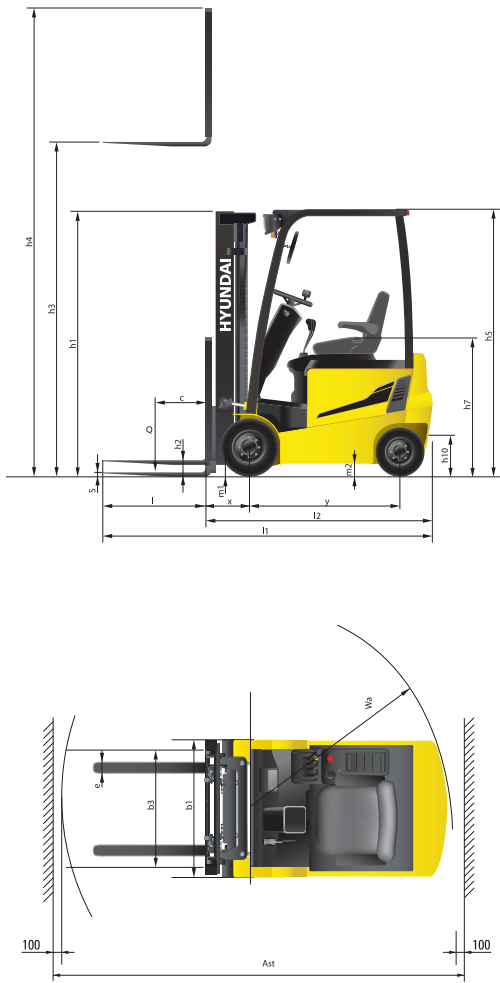

Spécifications

Identification		HYUNDAI			
1.1	Fabricant	HYUNDAI			
1.2	Type	16B-9	18B-9	20B-9	
1.3	Entrainement: électrique, diesel, essence, gaz combustible, manuel	Electrique	Electrique	Electrique	
1.4	Type de fonctionnement: manuel, piolet, debout, assis, poste de conduite élévable	Assis	Assis	Assis	
1.5	Capacité de charge / charge nominal (standard)	Q (kg)	1600	1800	2000
1.6	Distance centre de charge	c (mm)	500	500	500
1.8	Distance de charge, centre de l'essieu d'entraînement à la fourche	x (mm)	360	360	365
1.9	Empattement	y (mm)	1355	1440	1440

Poids					
2.1	Poids en ordre de marche	kg	3150	3275	3480
2.2	Charge par essieu, chargé avant / arrière	kg	4200 / 550	4478 / 597	4850 / 630
2.3	Charge par essieu, déchargé avant / arrière	kg	1585 / 1565	1603 / 1672	1650 / 1830

Pneus Châssis					
3.1	Pneus : bandage plein (V), super-élastique (SE), pneumatique (P), polyuréthane (PE)	Super-élastique	Super-élastique	Super-élastique	
3.2	Taille pneus, avant	18 x 7-8	200 / 50-10	200 / 50-10	
3.3	Taille pneus, arrière	16 x 6-8	16 x 6-8	16 x 6-8	
3.5	Roues, nombre avant / arrière (X=roues entraînées)	2x / 2	2x / 2	2x / 2	
3.6	Largeur de voie, avant	b10 (mm)	895	905	905
3.7	Largeur de voie, arrière	b11 (mm)	880	880	880

Dimensions de base					
4.1	Mât inclinaison avant/arrière	degrés	5 / 7	5 / 7	5 / 7
4.2	Hauteur mât abaissé (standard)	h1 (mm)	2120	2129	2129
4.3	Levée libre	h2 (mm)	35	35	40
4.4	Hauteur de levage (standard)	h3 (mm)	3325	3325	3330
4.5	Hauteur mât étendu (standard)	h4 (mm)	4320	4320	4320
4.7	Hauteur arceau protecteur (cabine)	h5 (mm)	2065	2065	2065
4.8	Hauteur de siège / hauteur debout	h7 (mm)	982	982	982
4.12	Hauteur de l'accouplement	h10 (mm)	250	250	250
4.19	Longueur hors tout	l1 (mm)	2935	3020	3030
4.20	Longueur jusqu'à l'extrémité des fourches	l2 (mm)	2035	2120	2130
4.21	Largeur hors tout	b1 (mm)	1074	1105	1105
4.22	Dimensions des fourches (type a crochet)	s / e / l (mm)	900 x 100 x 35	900 x 100 x 35	900 x 100 x 40
4.23	Chariot porte-fourche ISO 2328, classe / type A, B		2A	2A	2A
4.24	Largeur chariot porte fourche	b3 (mm)	1006	1006	1006
4.31	Garde au sol, chargé, sous le mât	m1 (mm)	85	94	94
4.32	Garde au sol, centre de l'empattement	m2 (mm)	90	90	100
4.33	Largeur allée pour carrefours palettes 1000x1200 (LxL)	Ast (mm)	3352	3427	3447
4.34	Largeur allée pour longueurs palettes 800x1200 (LxL)	Ast (mm)	3495	3575	3595
4.35	Rayon de braquage	Wa (mm)	1710	1795	1810

Données performance					
5.1	Vitesse de déplacement, à vide	km/h	16 / 17	16 / 17	16 / 17
5.2	Vitesse de levage, chargé/ à vide	mm/s	410 / 600	410 / 600	410 / 600
5.3	Vitesse d'abaissement, chargé/ à vide	mm/s	500 / 450	500 / 450	500 / 450
5.6	Effort de traction, chargé/ à vide S2 5min	N	15102 / 14759	15190 / 14710	14367 / 14043
5.8	Performances en pente, chargé/ à vide	%	29,5	27,5	24,5
5.10	Frein de service		Hydraulique	Hydraulique	Hydraulique

E-Moteur					
6.1	Indice moteur d'entraînement S2 60min	kW	4,7 x 2	4,7 x 2	4,7 x 2
6.2	Pompe moteur S3 - 15 %	kW	14,0	14,0	14,0
6.4	Capacité nominale de la batterie K5	V/Ah	48 / 510	48 / 585	48 / 585
6.5	Poids de la batterie	kg	850	1030	1030
	Dimensions du compartiment de la batterie	mm	978 / 545 / 636	978 / 630 / 636	978 / 630 / 636

Autres details					
8.1	Type de commande d'entraînement		AC	AC	AC

- * Les équipements de série et optionnels peuvent varier. Consultez votre distributeur Hyundai pour de plus amples informations.
- * Les photos peuvent inclure des accessoires et des équipements optionnels, indisponibles dans votre région.
- * Les matières et les spécifications sont sujettes à des modifications sans préavis.
- * Toutes les mesures faisant partie du système ISO (impérial) sont arrondies à la livre ou au pouce ou au centimètre le plus proche.

VEUILLEZ CONTACTER



Hyundai Heavy Industries Europe N.V.

VOSSENDAAL 11, 2440 GEEL, BELGIUM TEL: (32) 14-56-2200 FAX: (32) 14-59-3405